



# Aadva®

GC Implant Aadva



# [ INDEX ]

インプラント	スタンダードインプラント	4
	テーパードインプラント	4
	カバースクリュー	5
	ヒーリングスクリュー	5
ドリル・ インスツルメント	サージカルボックス (スタンダード)	6
	ドリル (スタンダード)	8
	サージカルボックス (テーパード)	10
	ドリル (テーパード)	12
	インスツルメント	14
	補綴用インスツルメント	16
アバットメント システム	インプラントインプレッションコーピング	17
	アバットメント一覧	18
	プロビアバットメント	19
	プレップアバットメント	19
	スマートアバットメント	20
	CAD/CAM ツール	21
	レディアバットメント	22
	SRアバットメント	24
	ボールアバットメント	28
	ロケーターシステム	29
関連製品	関連製品	31

# スタンダードインプラント

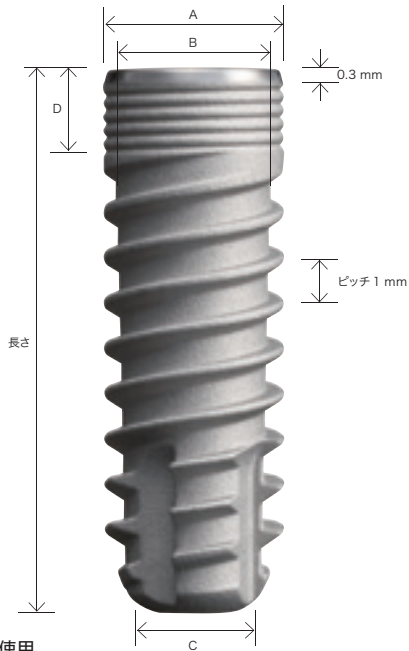

滅菌済 単回使用

## スタンダードインプラント

【包装・希望医院価格】1函=1本

【材質】Ti-6Al-4V合金

2条ネジ

対応ドライバー: Narrow インプラントドライバー-Narrow (P14)  
 Regular インプラントドライバー-Regular/Wide (P14)  
 Wide インプラントドライバー-Regular/Wide (P14)

※カバースクリュー別売

※セレクトサービス対応

# テーパードインプラント

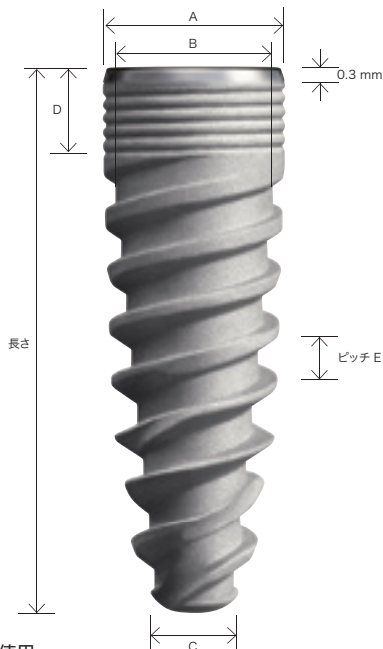

滅菌済 単回使用

## テーパードインプラント

【包装・希望医院価格】1函=1本

【材質】Ti-6Al-4V合金

2条ネジ

対応ドライバー: Narrow インプラントドライバー-Narrow (P14)  
 Regular インプラントドライバー-Regular/Wide (P14)  
 Wide インプラントドライバー-Regular/Wide (P14)

※カバースクリュー別売

※セレクトサービス対応



種類	長さ (mm)	製品 No.	寸法 (mm)			
			A	B	C	D
Narrow	8	6B724	3.3	2.7	2	2.5
	10	6B725				
	12	6B726				
	14	6B727				
Regular	8	6B728	4	3.4	2.7	1.8
	10	6B729				
	12	6B730				
	14	6B731				
Wide	8	6B732	5	4.4	3.7	
	10	6B733				
	12	6B734				

### Narrow Ø3.3

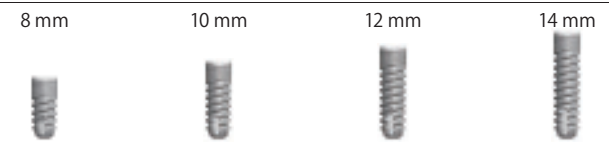

### Regular Ø4.0

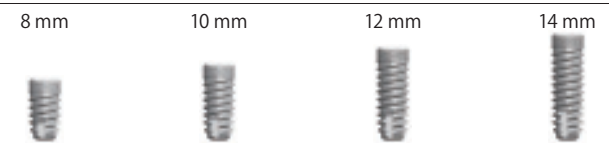

### Wide Ø5.0

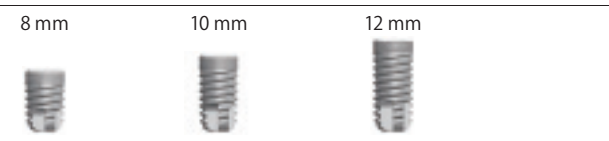

種類	長さ (mm)	製品 No.	寸法 (mm)				
			A	B	C	D	E
Narrow	8	7B136	3.3	2.7	1.3	2.5	1.2
	10	7B137					
	12	7B138					
	14	7B139					
Regular	8	7B140	4	3.4	1.8	1.8	
	10	7B141					
	12	7B142					
	14	7B143					
Wide	8	7B144	5	4.4	2.8	1.6	
	10	7B145					
	12	7B146					

### Narrow Ø3.3

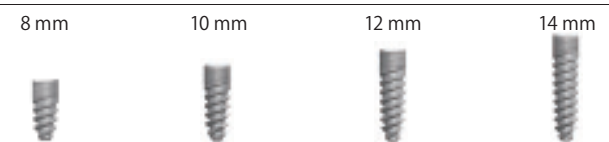

### Regular Ø4.0



### Wide Ø5.0

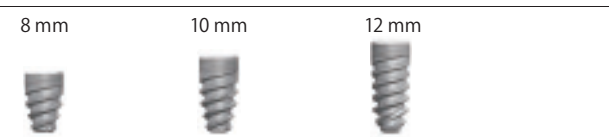

縮尺: 1:1 単位: mm

滅菌済 単回使用

## Aadva カバースクリュー

【包装・希望医院価格】1函=1個

【材質】Ti-6Al-4V合金

対応ドライバー: スキルドライバーPlus(P14)

※セレクトサービス対応



種類		製品No.	色
Narrow		6B 735	パープル
	H1.5mm	7B 343	
Regular		6B 736	イエロー
	H1.5mm	7B 344	
Wide		6B 737	グリーン
	H1.5mm	7B 345	

Narrow

Regular

Wide



H 1.5mm

H 1.5mm

H 1.5mm



# ヒーリングスクリュー

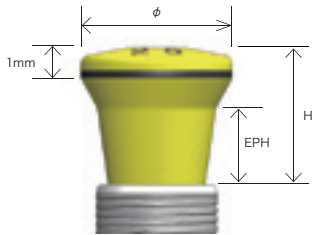

例) : 径 = φ5.0mm、EPH=2.5mm

表示なし = φ4.0mm  
φ5 = φ5.0mm  
φ6 = φ6.0mm



10=1.0mm  
25=2.5mm  
40=4.0mm

滅菌済 単回使用

## ヒーリングスクリュー

【包装・希望医院価格】1函=1個

【材質】Ti-6Al-4V合金

対応ドライバー: スキルドライバーPlus(P14)

※セレクトサービス対応

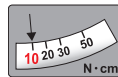

種類	寸法 (mm)			製品No.	色
	φ	EPH	H		
Narrow	4	1.0	3	6B 760	パープル
		2.5	4.5	6B 761	
		4.0	6	6B 762	
		4.0	7.5	7B 339	
Regular	4	1.0	3	6B 763	メタリック
		2.5	4.5	6B 764	
		4.0	6	6B 765	
		4.0	7.5	7B 340	
	5	1.0	3	6B 766	イエロー
		2.5	4.5	6B 767	
		4.0	6	6B 768	
		4.0	7.5	7B 341	
Wide	6	1.0	3	6B 769	グリーン
		2.5	4.5	6B 770	
		4.0	6	6B 771	
		4.0	7.5	7B 342	

Narrow Ø4.0

EPH 1.0mm  
H 3mm



EPH 2.5mm  
H 4.5mm



EPH 4.0mm  
H 6mm



EPH 4.0mm  
H 7.5mm



Regular Ø4.0

EPH 1.0mm  
H 3mm



EPH 2.5mm  
H 4.5mm



EPH 4.0mm  
H 6mm



EPH 4.0mm  
H 7.5mm



Regular Ø5.0

EPH 1.0mm  
H 3mm



EPH 2.5mm  
H 4.5mm



EPH 4.0mm  
H 6mm



EPH 4.0mm  
H 7.5mm



Wide Ø6.0

EPH 1.0mm  
H 3mm



EPH 2.5mm  
H 4.5mm



EPH 4.0mm  
H 6mm



EPH 4.0mm  
H 7.5mm



# サージカルボックス (スタンダード) ★はインプラント Re との共通品

## サージカルボックス(スタンダード)

【包装・希望医院価格】1函=1個

【材質】ポリフェニルサルフォン・シリコーン

【外形寸法】W190mm×D145mm×H75mm

●オートクレーブ滅菌可(耐熱温度200℃)

※ドリル、インスツルメントは含まれません

種類	製品No.
1種類	7B029



### トルクレンチ ★

5B807

### Aadva デプスゲージ

6B827

### スタートバー

Short  
6B973

Long  
6B974

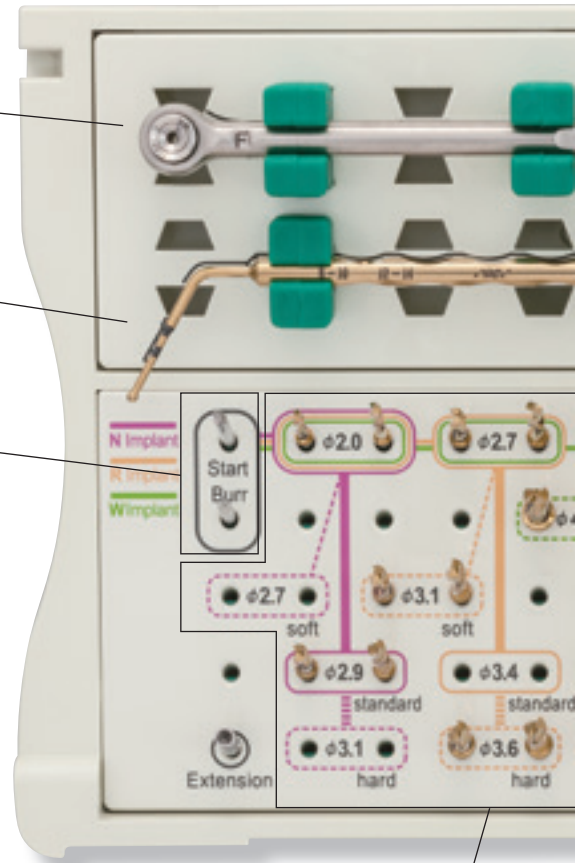

### Aadva ツイストドリル

Ø2.0  
Short 6B975 Long 6B976



Ø2.7  
Short 6B977 Long 6B978

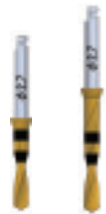

Ø2.9  
Short 6B979 Long 6B980



Ø3.1  
Short 6B981 Long 6B982



Ø3.4  
Short 6B983 Long 6B984



Ø3.6  
Short 6B985 Long 6B986



Ø3.9  
Short 6B987 Long 6B988



Ø4.1  
Short 6B989 Long 6B990



Ø4.4  
Short 6B991 Long 6B992



Ø4.6  
Short 6B993 Long 6B994



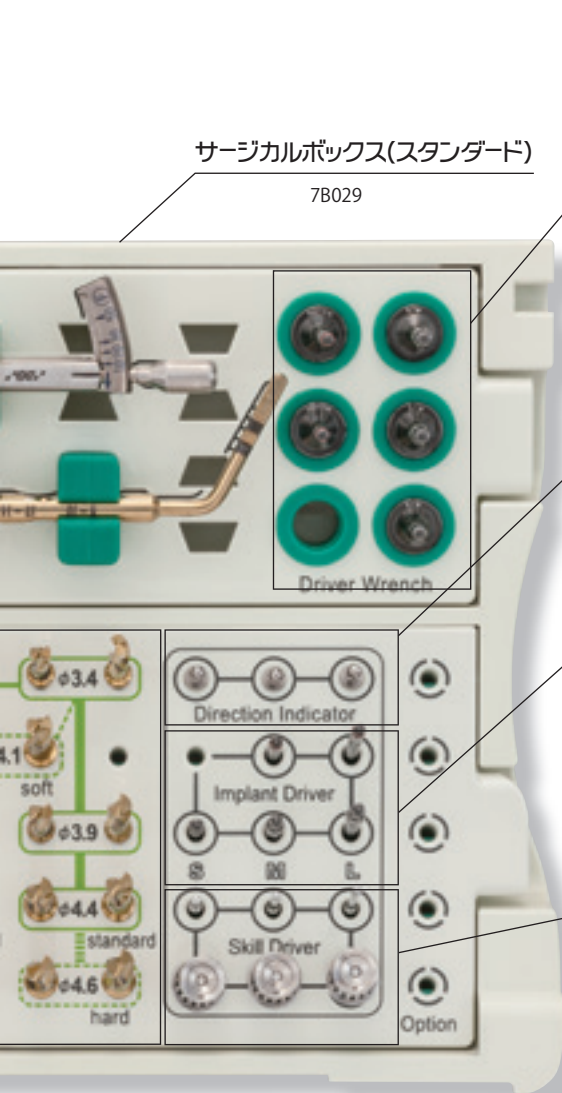

### レンチ用インプラントドライバー



### Aadva ディレクション インジケーター



### マシン用インプラントドライバー

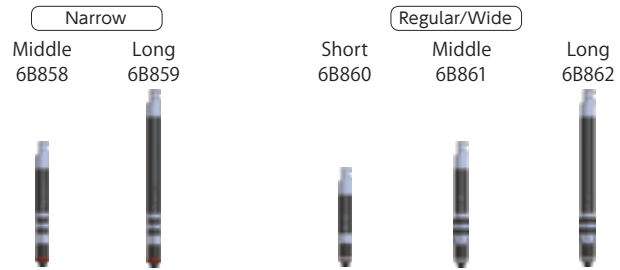

### マシン用スキルドライバーPlus ★

### スキルドライバーPlus ★



### オプション

#### マイジンガースタートドリル

7B279



#### Aadva ツイストドリル

Ø4.8  
Short  
7B292



#### Aadva パイロットドリル

Ø2.7    Ø3.4    Ø3.9    Ø4.4  
7B293    7B294    7B295    7B296



#### Aadva カウンターボアードリル (コーティカルドリル)

Narrow    Regular    Wide  
7B272    7B273    7B274



#### Aadva スタンダードインプラントタップ

Narrow		Regular		Wide	
Short 7B297	Long 7B314	Short 7B298	Long 7B315	Short 7B299	Long 7B316



# ドリル (スタンダード)

## スタートバー

【包装・希望医院価格】1函=1本  
【材質】ステンレス鋼

種類	製品No.	寸法 (mm)	
		長さL	
Short	6B973	26.5	
Long	6B974	35	

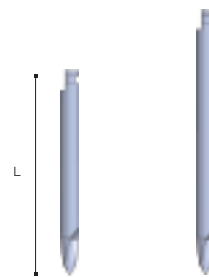

## マイジジグスタートドリル

【包装・希望医院価格】1函=5本  
【材質】ステンレス鋼

種類	製品No.	寸法 (mm)	
		長さL	
1種類	7B279	28	



## Aadv ツイストドリル

【包装・希望医院価格】1函=1本  
【材質】ステンレス鋼 (TiNコーティング)

種類	製品No.	寸法 (mm)	
		長さL	
φ2	Short	6B975	32.5
	Long	6B976	38.5
φ2.7	Short	6B977	32.5
	Long	6B978	38.5
φ2.9	Short	6B979	32.5
	Long	6B980	38.5
φ3.1	Short	6B981	32.5
	Long	6B982	38.5
φ3.4	Short	6B983	32.5
	Long	6B984	38.5
φ3.6	Short	6B985	32.5
	Long	6B986	38.5
φ3.9	Short	6B987	32.5
	Long	6B988	38.5
φ4.1	Short	6B989	32.5
	Long	6B990	38.5
φ4.4	Short	6B991	32.5
	Long	6B992	38.5
φ4.6	Short	6B993	32.5
	Long	6B994	38.5
φ4.8	Short	7B292	32.5

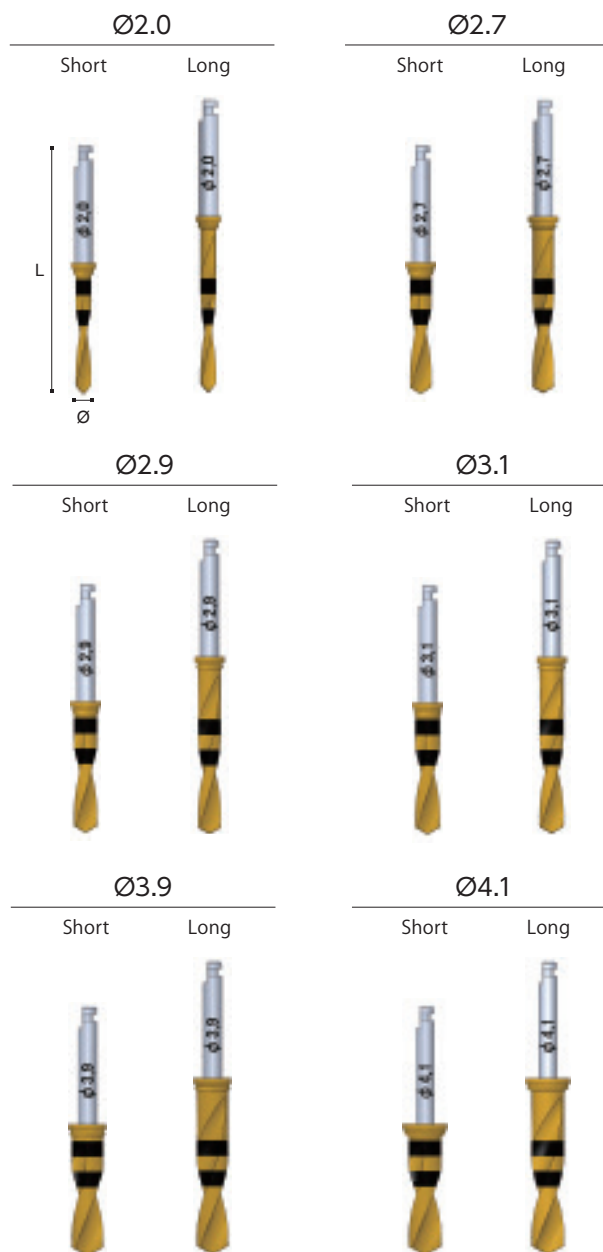



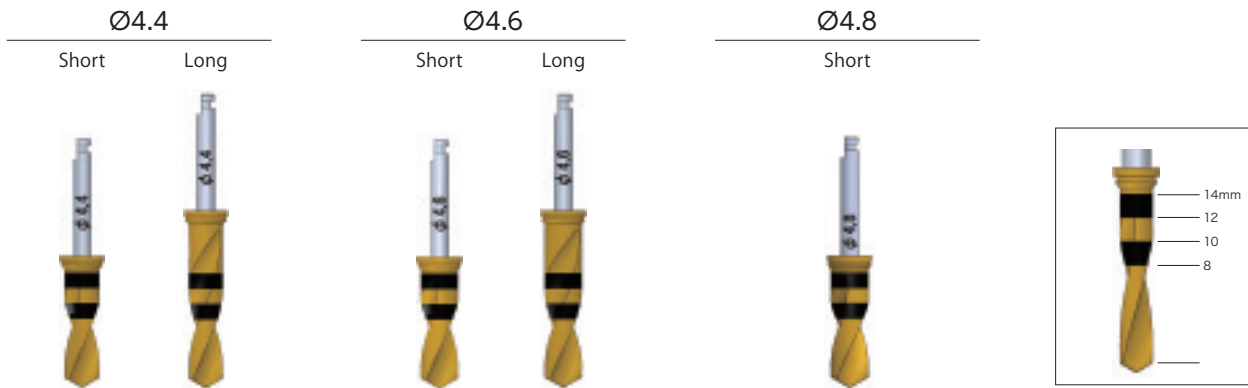

### Aadva パイロットドリル

【包装・希望医院価格】1函=1本  
【材質】ステンレス鋼 (TiNコーティング)

種類	製品No.	寸法 (mm)	
		長さL	φ
φ2.7	7B293	26.5	
φ3.4	7B294	26.5	
φ3.9	7B295	26.5	
φ4.4	7B296	26.5	

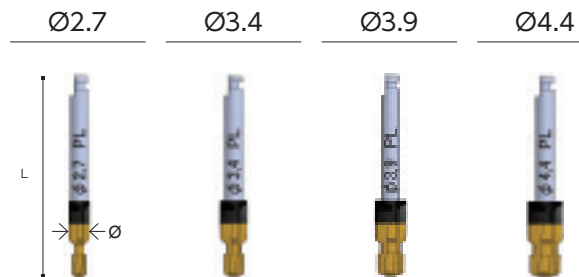

### Aadva カウンターボアードリル (コーティカルドリル)

【包装・希望医院価格】1函=1本  
【材質】ステンレス鋼 (TiNコーティング)

種類	製品No.	寸法 (mm)	
		長さL	φ
Narrow	7B272	24.8	3.3
Regular	7B273	24.8	4
Wide	7B274	24.8	5



### Aadva スタンダードインプラントタップ

【包装・希望医院価格】1函=1本  
【材質】ステンレス鋼 (TiNコーティング)

種類	製品No.	寸法 (mm)		
		長さL	φ	
Narrow	Short	7B297	31.7	3.3
	Long	7B314	37.7	
Regular	Short	7B298	31.7	4
	Long	7B315	37.7	
Wide	Short	7B299	31.7	5
	Long	7B316	37.7	

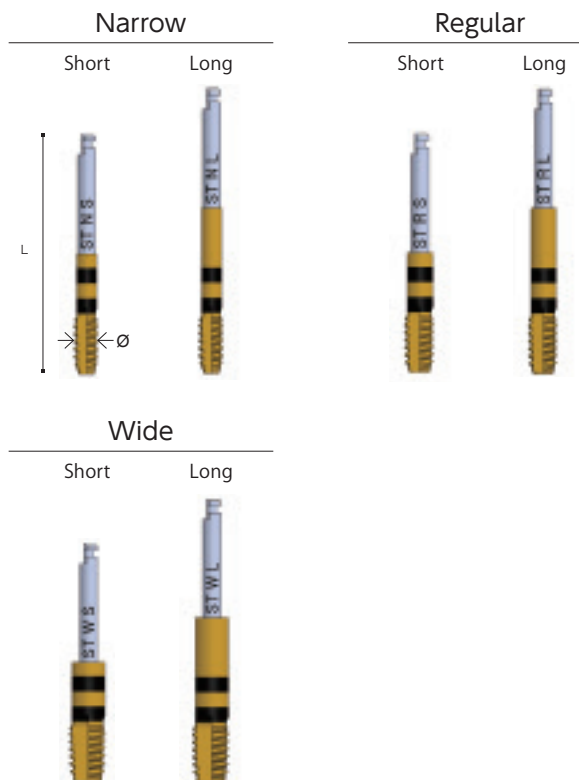

# サージカルボックス (テーパード) ★はインプラント Re との共通品

## サージカルボックス(テーパード)

【包装・希望医院価格】1函=1個

【材質】ポリフェニルサルフォン・シリコーン

【外形寸法】W190mm×D145mm×H75mm

●オートクレーブ滅菌可(耐熱温度200℃)

※ドリル、インスツルメントは含まれません

種類	製品No.
1種類	7B275



### トルクレンチ ★

5B807

### Aadva デプスゲージ

6B827

### スタートバー

Short  
6B973



Long  
6B974

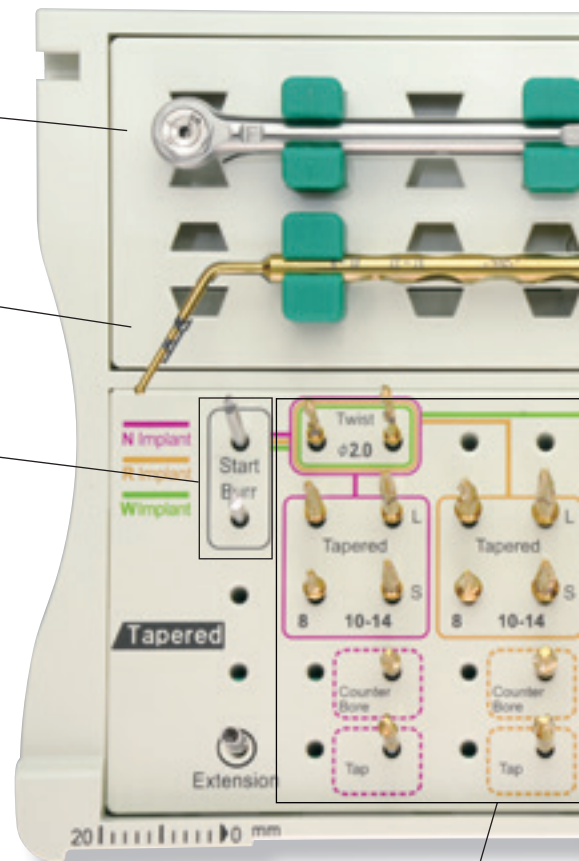

### Aadva ツイストドリル

Ø2.0  
Short Long  
6B975 6B976



Ø2.7  
Short Long  
6B977 6B978



### Aadva テーパードインプラントドリル

Narrow  
(8mm)  
Short Long  
7B280 7B281



Regular  
(8mm)  
Short Long  
7B284 7B285



Wide  
(8mm)  
Short Long  
7B288 7B289



Narrow  
(10-14mm)  
Short Long  
7B282 7B283



Regular  
(10-14mm)  
Short Long  
7B286 7B287



Wide  
(10-14mm)  
Short Long  
7B290 7B291





### レンチ用インプラントドライバー



### Aadva ディレクション インジケータ



### マシン用インプラントドライバー

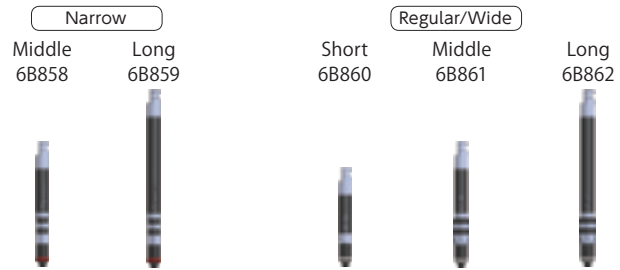

### マシン用スキルドライバーPlus ★

### スキルドライバーPlus ★

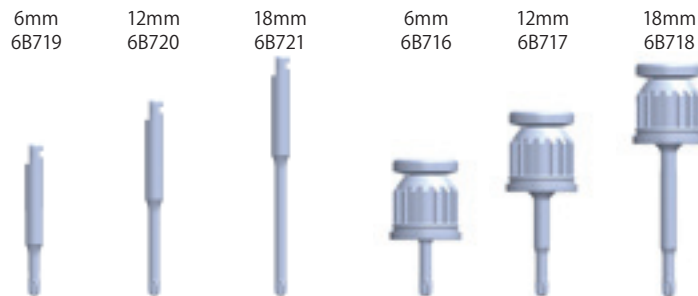

### オプション

#### マイジンガースタートドリル

7B279



#### Aadva パイロットドリル

$\phi 2.7$   
7B293



#### Aadva カウンターボードドリル (コーティカルドリル)

Narrow Regular Wide  
7B272 7B273 7B274



#### Aadva テーパードインプラントタップ

Narrow		Regular		Wide	
Short	Long	Short	Long	Short	Long
7B266	7B269	7B267	7B270	7B268	7B271



# ドリル (テーパード)

## スタートバー

【包装・希望医院価格】1函=1本  
【材質】ステンレス鋼

種類	製品No.	寸法 (mm)	
		長さL	
Short	6B973	26.5	
Long	6B974	35	

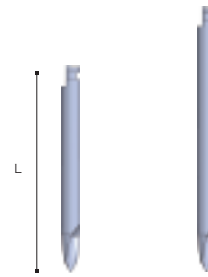

## マイジנגースタートドリル

【包装・希望医院価格】1函=5本  
【材質】ステンレス鋼

種類	製品No.	寸法 (mm)	
		長さL	
1種類	7B279	28	



## Aadva ツイストドリル

【包装・希望医院価格】1函=1本  
【材質】ステンレス鋼 (TiNコーティング)

種類	製品No.	寸法 (mm)	
		長さL	
φ2	Short	6B975	32.5
	Long	6B976	38.5
φ2.7	Short	6B977	32.5
	Long	6B978	38.5

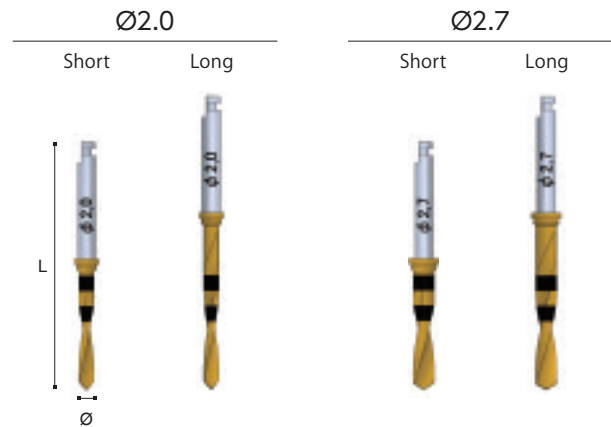

## Aadva テーパードインプラントドリル

【包装・希望医院価格】1函=1本  
【材質】ステンレス鋼 (TiNコーティング)

種類	製品No.	寸法 (mm)		
		長さL		
Narrow	8 mm	Short	7B280	25.7
		Long	7B281	31.7
	10-14 mm	Short	7B282	31.7
		Long	7B283	37.7
Regular	8 mm	Short	7B284	25.7
		Long	7B285	31.7
	10-14 mm	Short	7B286	31.7
		Long	7B287	37.7
Wide	8 mm	Short	7B288	25.7
		Long	7B289	31.7
	10-14 mm	Short	7B290	31.7
		Long	7B291	37.7

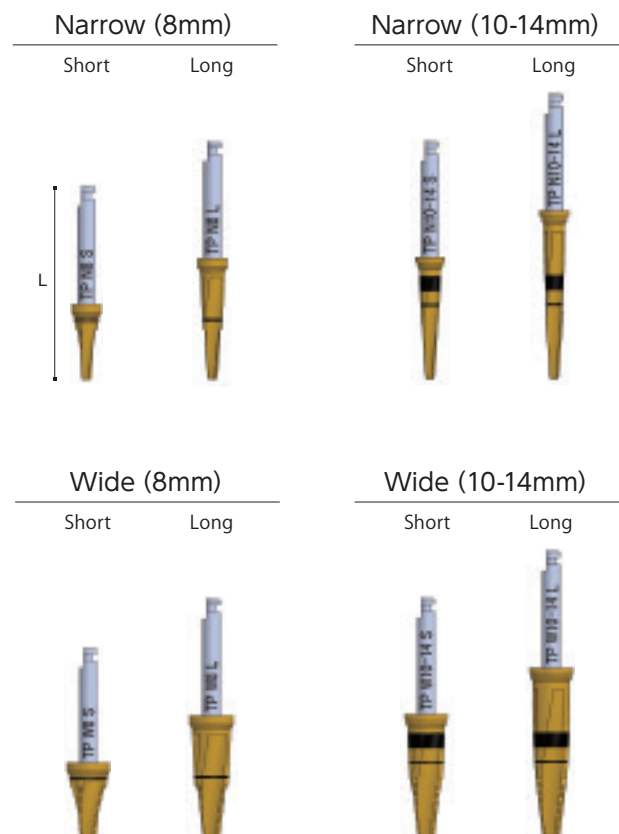

### Regular (8mm)

Short Long



### Regular (10-14mm)

Short Long



### Wide (8mm)

Short Long



### Wide (10-14mm)

Short Long



### Aadva パイロットドリル

【包装・希望医院価格】1函=1本  
【材質】ステンレス鋼 (TiNコーティング)

種類	製品No.	寸法 (mm)	
		長さL	φ
φ2.7	7B293	26.5	

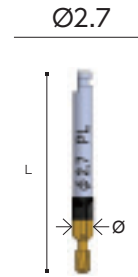

### Aadva カウンターボアードリル (コーティカルドリル)

【包装・希望医院価格】1函=1本  
【材質】ステンレス鋼 (TiNコーティング)

種類	製品No.	寸法 (mm)	
		長さL	φ
Narrow	7B272	24.8	3.3
Regular	7B273	24.8	4
Wide	7B274	24.8	5



### Aadva テーパードインプラントタップ

【包装・希望医院価格】1函=1本  
【材質】ステンレス鋼 (TiNコーティング)

種類	製品No.	寸法 (mm)		
		長さL	φ	
Narrow	Short	7B266	31.7	3.5
	Long	7B269	37.7	
Regular	Short	7B267	31.7	4.2
	Long	7B270	37.7	
Wide	Short	7B268	31.7	5.2
	Long	7B271	37.7	

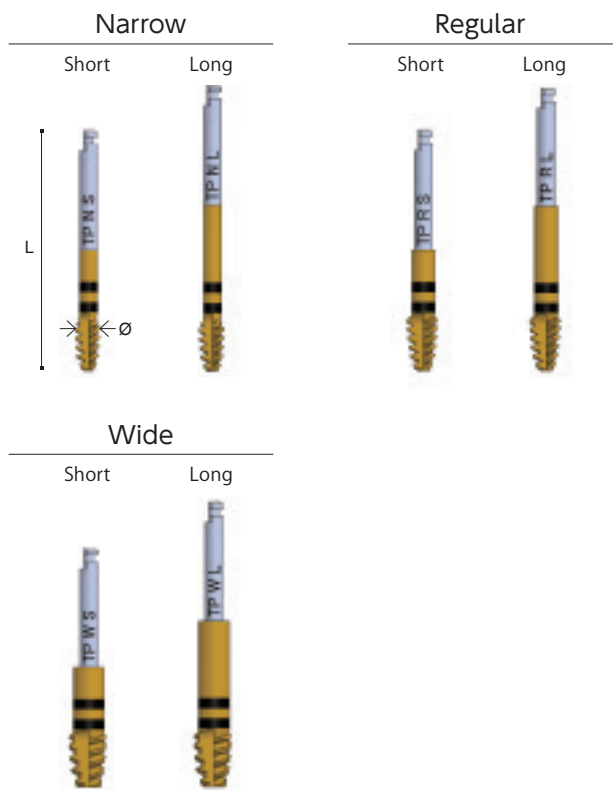

# インスツルメント ★はインプラント Re との共通品

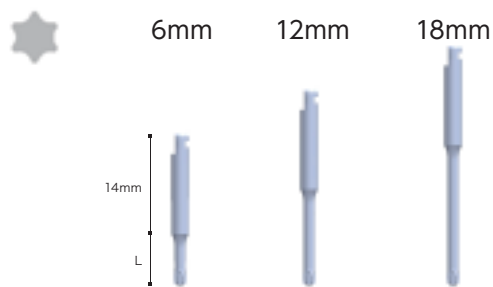

## マシン用スキルドライバーPlus ★

【包装・希望医院価格】1函=1本 【材質】ステンレス鋼

種類	製品No.	寸法 (mm)	
		L	
6mm	6B719	6	
12mm	6B720	12	
18mm	6B721	18	

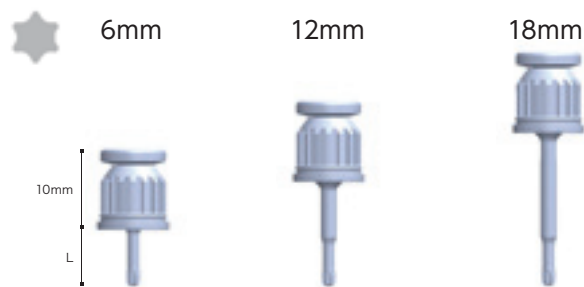

## スキルドライバーPlus ★

【包装・希望医院価格】1函=1本 【材質】ステンレス鋼  
●トルクレンチに直接装着可能

種類	製品No.	寸法 (mm)	
		L	
6mm	6B716	6	
12mm	6B717	12	
18mm	6B718	18	

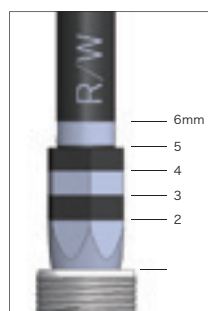

## マシン用インプラントドライバー

【包装・希望医院価格】1函=1本  
【材質】ステンレス鋼 (DLCコーティング) シリコン

- 交換用Oリング5個付  
先端部はカバースクリューの仮締結にご使用いただけます。
- トルクレンチを用いた埋入にはご使用できません

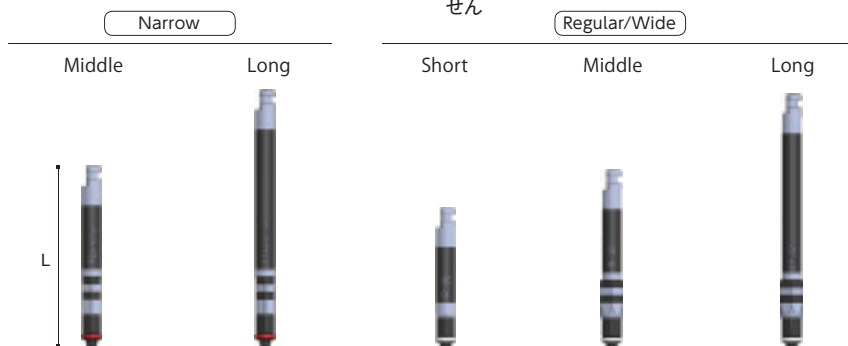

種類		製品No.	寸法 (mm)	
			L	
マシン	Narrow	Middle	6B858	24
		Long	6B859	34
レンチ	Narrow	Middle	7B031	16
		Long	7B032	26
マシン	Regular/Wide	Short	6B860	19
		Middle	6B861	24
		Long	6B862	34
レンチ	Regular/Wide	Short	7B033	11
		Middle	7B034	16
		Long	7B035	26

## レンチ用インプラントドライバー

【包装・希望医院価格】1函=1本  
【材質】ステンレス鋼 (DLCコーティング)

- 交換用Oリング5個付
- トルクレンチに直接装着可能

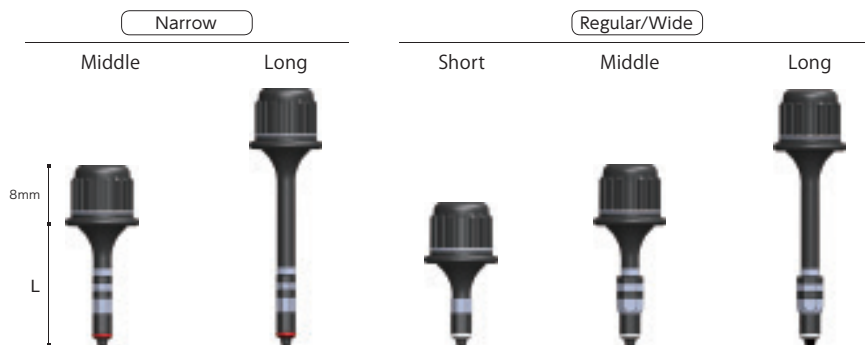

※Narrow用に赤色のOリング  
Regular/Wide用には白色の  
Oリングが装着されています。

## Aadva ディレクション インジケータ

【希望医院価格】1函=1個  
【材質】純チタン

種類	製品No.
1種類	6B828

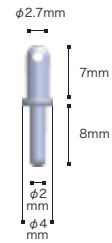

## Aadva デプスゲージ

【希望医院価格】1函=1個  
【材質】ステンレス鋼 (TiNコーティング)

種類	製品No.
1種類	6B827

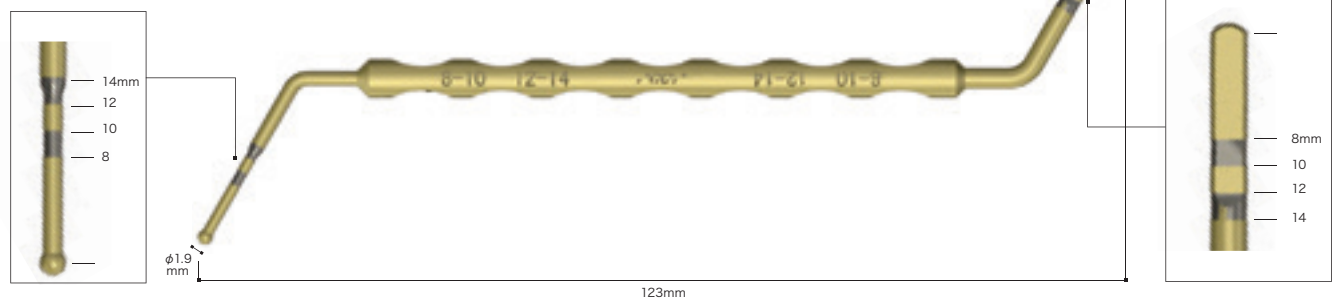

## トルクレンチ ★

【包装・希望医院価格】  
1函=1本、トルクレンチアダプター付  
【材質】ステンレス鋼、純チタン  
●トルク目盛り: 10、20、30、50N・cm

種類	製品No.
1種類	5B807

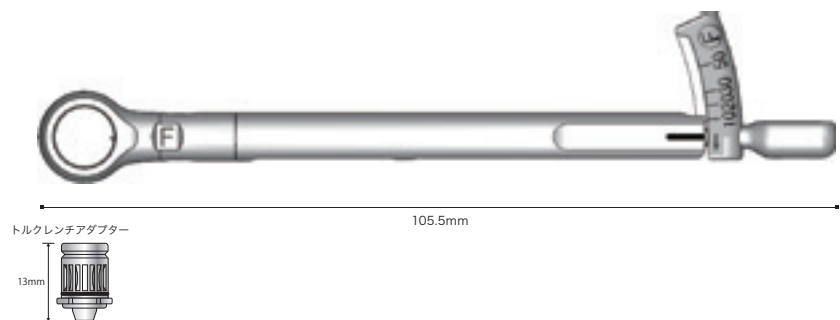

# 補綴用インスツルメント ★はインプラント Re との共通品

## 補綴用ボックス

【包装・希望医院価格】1函=1個  
 【材質】ポリフェニルサルフォン・シリコーン  
 ※インスツルメントは含まれません



種類	製品No.
1種類	7B028

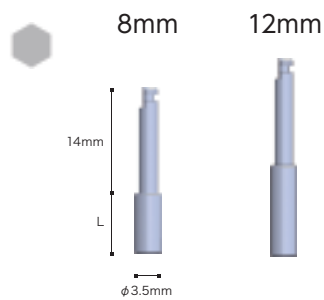

## マシンアバットメントドライバー ★

【包装・希望医院価格】1函=1本  
 【材質】ステンレス鋼  
 ●SRアバットメント、ボールアバットメントの締結に使用

種類	製品No.	寸法 (mm)
		L
8mm	5B324	8
12mm	5B230	12

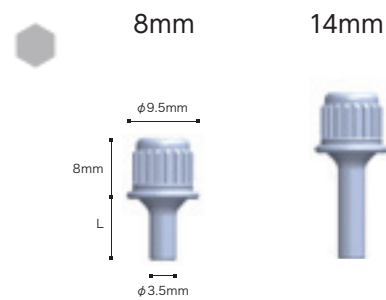

## アバットメントドライバー ★

【包装・希望医院価格】1函=1本  
 【材質】ステンレス鋼  
 ●SRアバットメント、ボールアバットメントの締結に使用  
 ●トルクレンチに直接装着可能

種類	製品No.	寸法 (mm)
		L
8mm	7B040	8
14mm	7B041	14

## アバットメントリムーバー

【包装・希望医院価格】1函=1本  
 【材質】ステンレス鋼 シリコーンゴム  
 ●アバットメントをインプラント体から取り外す際に使用

種類	製品No.
1種類	7B036

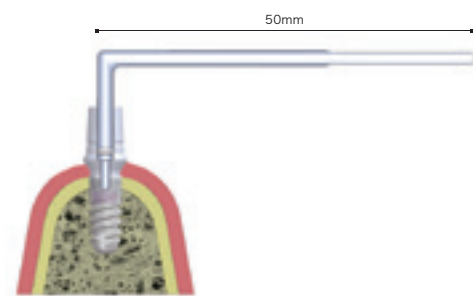



## トランスファー タイプ (クローズドトレー用)

### トランスファーキャップ

【包装・希望医院価格】1函=10個  
【材質】ポリオキシメチレン



種類	製品No.
Narrow	6B911
Regular	6B912
Wide	6B913

### インプラント インプレッションコーピングトランスファー

【包装・希望医院価格】1函=インプレッションコーピングトランスファー1個、トランスファースクリュー1個、トランスファーキャップ5個

【材質】Ti-6Al-4V合金  
対応ドライバー:スキルドライバーPlus(P14)

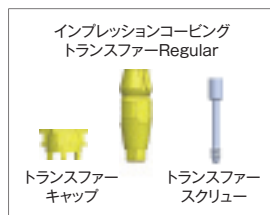

種類	製品No.	寸法 (mm)	
		φ	H
Narrow	6B889	4.0	9.4
Regular	6B890	4.0	9.4
Wide	6B891	4.0	9.4

## ピックアップ タイプ (オープントレー用)

### インプラント インプレッションコーピングピックアップ

【包装・希望医院価格】1函=1個  
【材質】Ti-6Al-4V合金  
インプラント ガイドピン別売

種類	製品No.	寸法 (mm)	
		φ	H
Narrow	6B895	4.0	9.3
	Long 7B346		12.3
Regular	6B896	4.5	9.3
	Long 7B347		12.3
Wide	6B897	4.5	9.3
	Long 7B348		12.3



### インプラント ガイドピン

【包装・希望医院価格】1函=1個  
【材質】ステンレス鋼  
対応ドライバー:スキルドライバーPlus(P14)



種類	製品No.	寸法 (mm)	
			Long
6mm	6B901	-	-
12mm	6B902	4	1
15mm	6B903	7	4
23mm	6B904	15	12

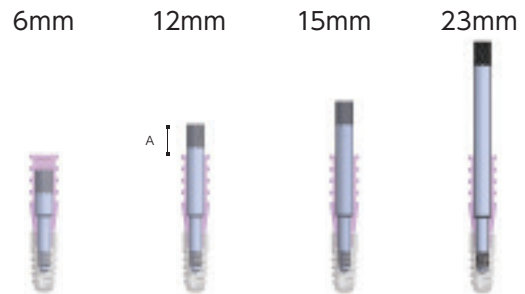

### インプラント アナログ

【包装・希望医院価格】1函=1個  
【材質】Ti-6Al-4V合金

種類	製品No.	寸法 (mm)	
		φ	H
Narrow	6B835	3.3	12
Regular	6B836	4	12
Wide	6B837	5	12



# アバットメント 一覧

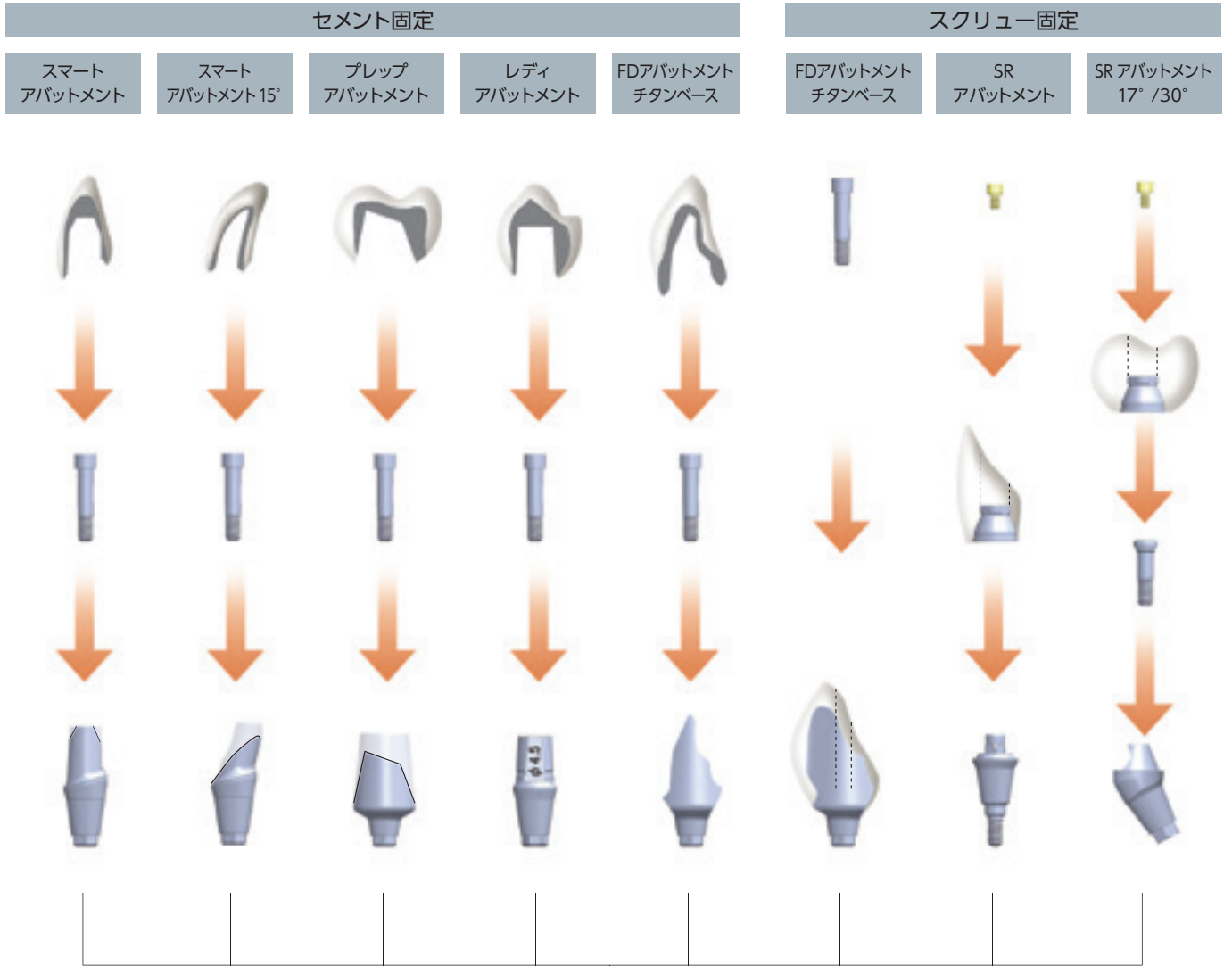

スタンダードインプラント



テーパードインプラント

IOD (インプラントオーバードンチャー)

ボールアバットメント



ロケータアバットメント



プロビアバットメント  
Narrow 六角付



プロビアバットメント  
Regular/Wide 六角付



プロビアバットメント  
Narrow 六角なし



プロビアバットメント  
Regular/Wide 六角なし



【包装・希望医院価格】  
1函=1個、Aadvaアバットメントスクリュー付

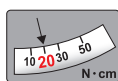

六角付

【材質】Ti-6Al-4V合金  
対応ドライバー:スキルドライバーPlus(P14)

種類	製品No.
Narrow	6B 785
Regular/Wide	6B 787

【包装・希望医院価格】  
1函=1個、Aadvaアバットメントスクリュー付

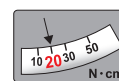

六角なし

【材質】Ti-6Al-4V合金  
対応ドライバー:スキルドライバーPlus(P14)

種類	製品No.
Narrow	6B 786
Regular/Wide	6B 788

Aadva ポリッシングキャップ  
Narrow

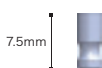

【包装・希望医院価格】1函=1個  
【材質】ステンレス鋼

種類	製品No.
Narrow	6B 843
Regular/Wide	6B 844

Aadva ポリッシングキャップ  
Regular/Wide



Aadva アバットメントスクリュー



【包装・希望医院価格】1函=1個  
【材質】Ti-6Al-4V合金  
対応ドライバー:スキルドライバーPlus(P14)

種類	製品No.
1種類	6B 819

## プレップアバットメント

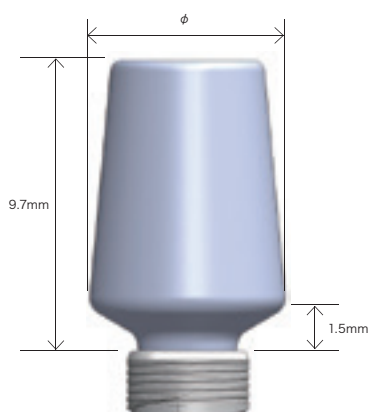

六角付

プレップアバットメント

【包装・希望医院価格】  
1函=1個、Aadvaアバットメントスクリュー付  
【材質】Ti-6Al-4V合金  
対応ドライバー:スキルドライバーPlus(P14)

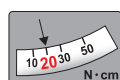

種類	製品No.	寸法 (mm)	
		φ	色
Narrow	6B 806	4.5	パープル
Regular/ Wide	6B 807	6.5	メタリック

Narrow



Regular/Wide



# スマートアバットメント

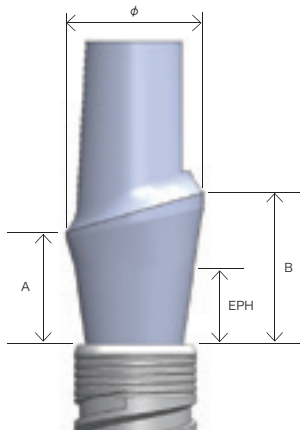

## スマートアバットメント

【包装・希望医院価格】  
1函=1個、Aadvaアバットメントスクリュー付  
【材質】Ti-6Al-4V合金  
対応ドライバー:スキルドライバーPlus(P14)

六角付

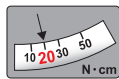

種類	EPH (mm)	φ (mm)	製品No.	寸法 (mm)		色
				A	B	
Narrow	1.0	4.5	6B789	2.2	3.5	パープル
	2.5		6B790	3.7	6	
	4.0		6B791	5.2	6.5	
Regular/ Wide	1.0	4.5	6B792	2.2	3.5	メタリック
	2.5		6B793	3.7	6	
	4.0		6B794	5.2	6.5	
	1.0	6.5	6B795	2.2	3.5	
	2.5		6B796	3.7	6	
	4.0		6B797	5.2	6.5	

## Narrow Ø4.5



## Regular/Wide Ø4.5



## Regular/Wide Ø6.5

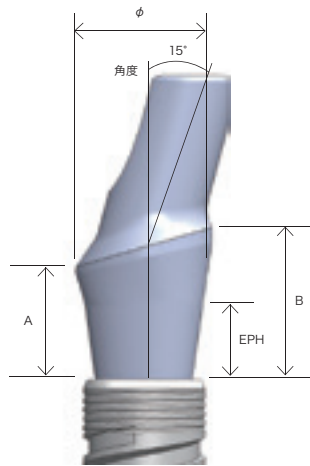

## スマートアバットメント 15°

【包装・希望医院価格】  
1函=1個、Aadvaアバットメントスクリュー付  
【材質】Ti-6Al-4V合金  
対応ドライバー:スキルドライバーPlus(P14)

六角付

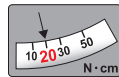

種類	EPH (mm)	φ (mm)	製品No.	寸法 (mm)		色
				A	B	
Narrow	1.0	4.5	6B798	2.2	3.5	パープル
	2.5		6B799	3.7	5	
	4.0		6B800	5.2	6.5	
Regular/ Wide	1.0	4.5	6B801	2.2	3.5	メタリック
	2.5		6B971	3.7	5	
	4.0		6B802	5.2	6.5	
	1.0	6.5	6B803	2.2	3.5	
	2.5		6B804	3.7	5	
	4.0		6B805	5.2	6.5	

## Narrow Ø4.5



## Regular/Wide Ø4.5



## Regular/Wide Ø6.5



## チタンアバットメント用

Narrow Regular/Wide

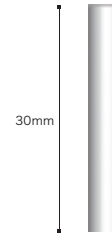
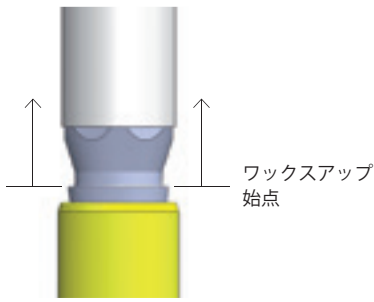

### CAD/CAMワキシングベース

【包装・希望医院価格】  
1函=ワキシングベース1個、ワキシングスリーブ1本  
【材質】ステンレス鋼、ポリオキシメチレン  
※Aadvaアバットメントスクリュー別売

種類	製品No.
Narrow	6B833
Regular/Wide	6B834

### ワキシングスリーブ

【包装・希望医院価格】1函=5個  
【材質】ポリオキシメチレン

種類	製品No.
1種類	6B848

## 2ピースジルコニアアバットメント用

### チタンベース

【包装・希望医院価格】  
1函=1個 Aadvaアバットメントスクリュー付  
【材質】Ti-6Al-4V  
対応ドライバー: スキルドライバーPlus (P14)

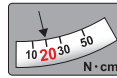

種類	製品No.
Narrow	7B325
Regular/Wide	7B326

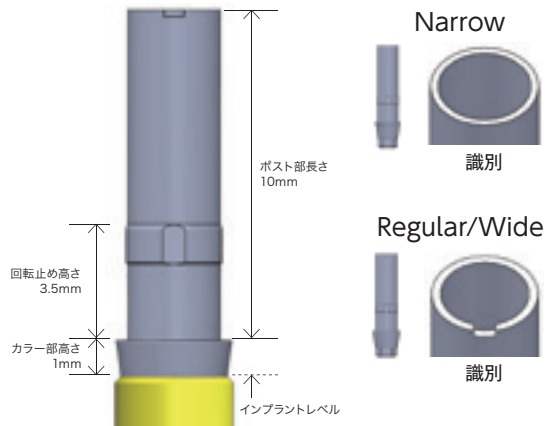

## 2ピースジルコニアアバットメント製作ワークフロー

### ●データ送り

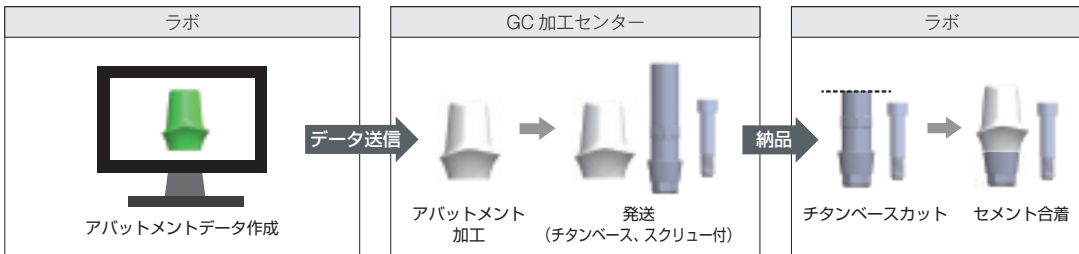

### ●模型送り

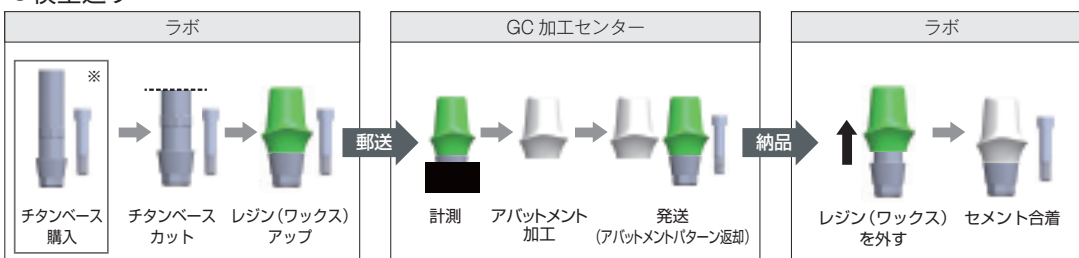

模型送りの際は下記QRコードより注文書をダウンロードし、ご記入の上パターン郵送時に同封してください。



※模型送りの場合にはチタンベースの事前購入が必要となります。

# レディアバットメント

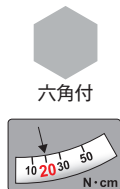
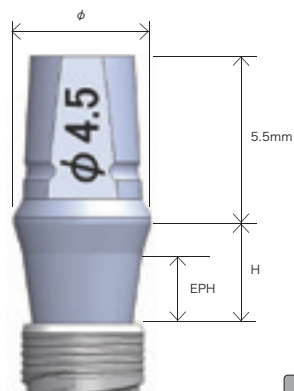

滅菌済 単回使用

## レディアバットメント 六角付

【包装・希望医院価格】1函=1個、Aadvaアバットメントスクリュー付

【材質】Ti-6Al-4V合金

対応ドライバー:スキルドライバーPlus(P14)

種類	EPH (mm)	φ (mm)	製品No.	H	色
Narrow	六角付	4.5	6B 742	2	パープル
				3.5	
				5	
Regular/ Wide	六角付	4.5	6B 745	2	メタリック
				3.5	
				5	
	六角付	6.5	6B 748	2	
				3.5	
				5	

## Narrow Ø4.5

EPH1.0mm    EPH2.5mm    EPH4.0mm



## Regular/Wide Ø4.5

EPH1.0mm    EPH2.5mm    EPH4.0mm



## Regular/Wide Ø6.5

EPH1.0mm    EPH2.5mm    EPH4.0mm



滅菌済 単回使用

## レディアバットメント 六角なし

【包装・希望医院価格】1函=1個

【材質】Ti-6Al-4V合金

スクリュー一体型アバットメント

対応ドライバー:スキルドライバーPlus(P14)



種類	EPH (mm)	φ (mm)	製品No.	H	色
Narrow	六角なし	4.5	6B 751	2	パープル
				3.5	
				5	
Regular/ Wide	六角なし	4.5	6B 754	2	メタリック
				3.5	
				5	
	六角なし	6.5	6B 757	2	
				3.5	
				5	

## Narrow Ø4.5

EPH1.0mm    EPH2.5mm    EPH4.0mm



## Regular/Wide Ø4.5

EPH1.0mm    EPH2.5mm    EPH4.0mm



## Regular/Wide Ø6.5

EPH1.0mm    EPH2.5mm    EPH4.0mm



### レディアバットメント インプレッションキャップ

【包装・希望医院価格】1函=1個  
【材質】ポリオキシメチレン

種類	製品No.	寸法 (mm)	
		φ A	H
φ 4.5	6B909	5.5	11
φ 6.5	6B910	7.2	11

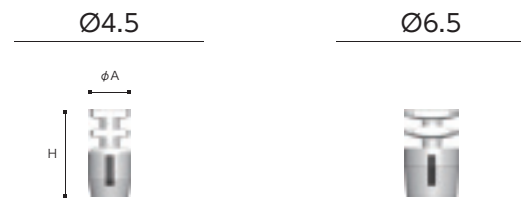

### レディアバットメント アナログ

【包装・希望医院価格】1函=1個  
【材質】Ti-6Al-4V合金

種類	製品No.	寸法 (mm)	
		φ A	H
φ 4.5	6B838	4.5	16.5
φ 6.5	6B839	6.5	16.5

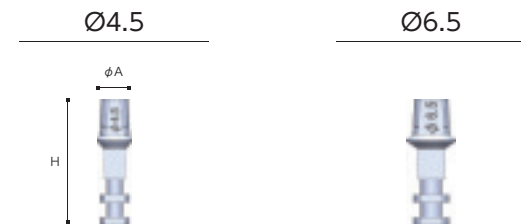

### レディアバットメント プロテクティブキャップ

【包装・希望医院価格】1函=1個  
【材質】ポリオキシメチレン

種類	製品No.	寸法 (mm)	
		φ A	H
φ 4.5	6B887	5.7	6.3
φ 6.5	6B888	7.4	6.3

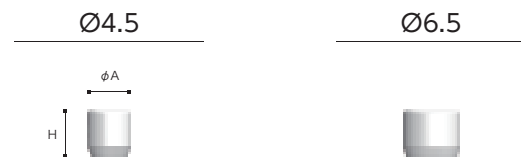

### レディアバットメント バーンアウトキャップ クラウン

【包装・希望医院価格】1函=1個  
【材質】ポリオキシメチレン

・回転止めあり

種類	製品No.	寸法 (mm)	
		φ A	H
φ 4.5	6B853	5	5.8
φ 6.5	6B854	7	5.8

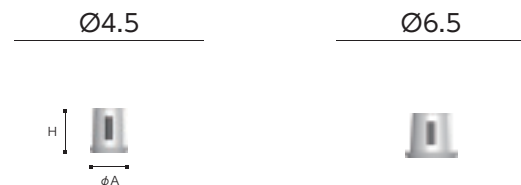

### レディアバットメント バーンアウトキャップ ブリッジ

【包装・希望医院価格】1函=1個  
【材質】ポリオキシメチレン

・回転止めなし

種類	製品No.	寸法 (mm)	
		φ A	H
φ 4.5	6B855	5	5.8
φ 6.5	6B856	7	5.8

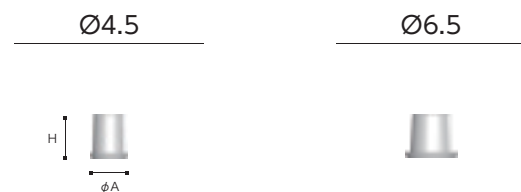

# SRアバットメント

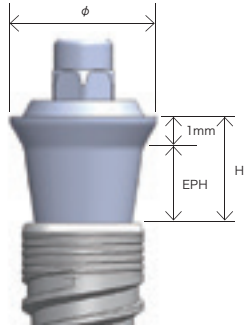

滅菌済 単回使用

## SRアバットメント

【包装・希望医院価格】1函=1個、ホルダー付  
 【材質】Ti-6Al-4V合金  
 対応ドライバー：アバットメントドライバー (P16)  
 スクリュー一体型アバットメント

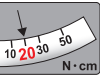

種類	EPH (mm)	φ (mm)	製品No.	色
Narrow	1.0	3.8	6B808	パープル
	2.5		6B809	
	4.0		6B810	
Regular	1.0	3.8	6B811	メタリック
	2.5		6B812	
	4.0		6B813	
	1.0	4.8	6B972	
	2.5		6B814	
	4.0		6B815	
Wide	1.0	6	6B816	メタリック
	2.5		6B817	
	4.0		6B818	

## Narrow

・ホルダー 同梱



## Ø3.8

EPH1.0mm EPH2.5mm EPH4.0mm



## Regular

・ホルダー 同梱



## Ø3.8

EPH1.0mm EPH2.5mm EPH4.0mm



## Ø4.8

EPH1.0mm EPH2.5mm EPH4.0mm



## Wide

・ホルダー 同梱



## Ø6.0

EPH1.0mm EPH2.5mm EPH4.0mm

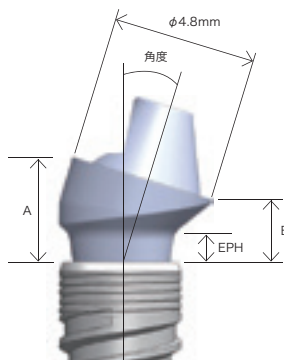

滅菌済 単回使用

## SRアバットメント 17°, 30°

【包装・希望医院価格】  
 1函=1個、アングルスクリュー、アングルホルダー付  
 【材質】Ti-6Al-4V合金  
 対応ドライバー：スキルドライバーPlus (P14)

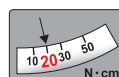

種類	EPH (mm)	φ (mm)	製品No.	寸法 (mm)	
				A	B
17°	1.0	4.8	6B738	3.5	2.1
	2.5		6B739	5	3.6
30°	1.0		6B740	4.5	2.1
	2.5		6B741	6	3.6

## 17°

EPH1.0mm EPH2.5mm



## 30°

EPH1.0mm EPH2.5mm





### SRゴールドシリンダー

【包装・希望医院価格】1函=1個、スリーブ付  
【材質】金合金、ポリオキシメチレン

種類	製品No.	寸法 (mm)	
		φ	H
φ 3.8	6B873	3.8	3.25
φ 4.8	6B874	4.8	3.75
φ 6	6B875	6	3.75



### SRプラスチックシリンダー

【包装・希望医院価格】1函=1個  
【材質】PMMA

種類	製品No.	寸法 (mm)	
		φ	H
φ 3.8	6B850	3.8	14
φ 4.8	6B851	4.8	14
φ 6	6B852	6	14



### SRゴールドスクリュー



【包装・希望医院価格】  
1函=1個  
【材質】金合金  
対応ドライバー:  
スキルドライバーPlus(P14)

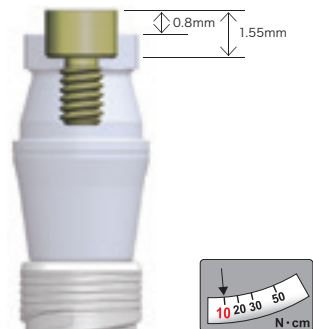

種類	製品No.
1種類	6B876

### SRチタンスクリュー



【包装・希望医院価格】  
1函=1個  
【材質】Ti-6Al-4V合金  
対応ドライバー:  
スキルドライバーPlus(P14)



種類	製品No.
1種類	6B877

### SRアバットメントプロテクティブキャップ

例: 径 = φ 4.8mm

【包装・希望医院価格】1函=1個

【材質】純チタン

対応ドライバー:スキルドライバーPlus(P14)

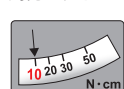

38=φ 3.8mm  
48=φ 4.8mm  
60=φ 6.0mm

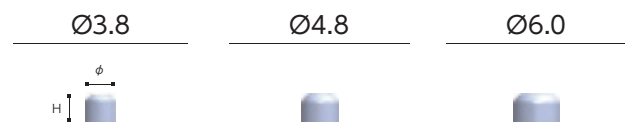

種類	製品No.	寸法 (mm)	
		φ	H
φ 3.8	6B878	3.8	3.5
φ 4.8	6B879	4.8	3.95
φ 6	6B880	6.0	3.95

# SRアバットメント

## SRアバットメントプロビコーピング チタン

【包装・希望医院価格】1函=1個  
【材質】Ti-6Al-4V合金

種類	製品No.	寸法 (mm)	
		φ	H
φ 3.8	6B881	3.8	13.3
φ 4.8	6B882	4.8	14
φ 6	6B883	6	14



## SRアバットメントプロビコーピング プラスチック

【包装・希望医院価格】1函=1個  
【材質】PEEK樹脂

種類	製品No.	寸法 (mm)	
		φ	H
φ 3.8	6B884	3.8	14
φ 4.8	6B885	4.8	14
φ 6	6B886	6	14

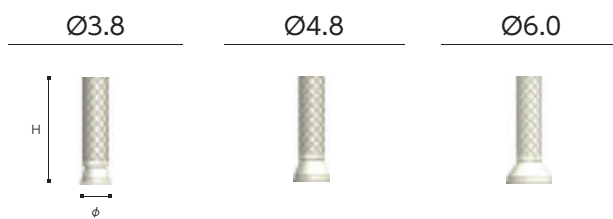

## SRアバットメントインプレッションコーピングトランスファー

【包装・希望医院価格】1函=1個  
【材質】Ti-6Al-4V合金

種類	製品No.	寸法 (mm)	
		φ	H
φ 3.8	6B892	3.8	7.6
φ 4.8	6B893	4.8	7.6
φ 6	6B894	6	7.6



## SRアバットメントインプレッションコーピングピックアップ

【包装・希望医院価格】1函=1個  
【材質】Ti-6Al-4V合金

SRアバットメントガイドピン別売

種類	製品No.	寸法 (mm)	
		φ	H
φ 3.8	6B898	3.8	7.8
φ 4.8	6B899	4.8	7.8
φ 6	6B900	6	7.8

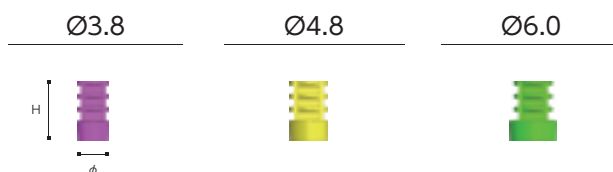

## SRアバットメントガイドピン

【包装・希望医院価格】1函=1個

【材質】ステンレス鋼

対応ドライバー: スキルドライバーPlus(P14)



種類	製品No.	寸法 (mm)
		A
7mm	6B905	1.85
12mm	6B906	6.85
17mm	6B907	11.85
23mm	6B908	17.85

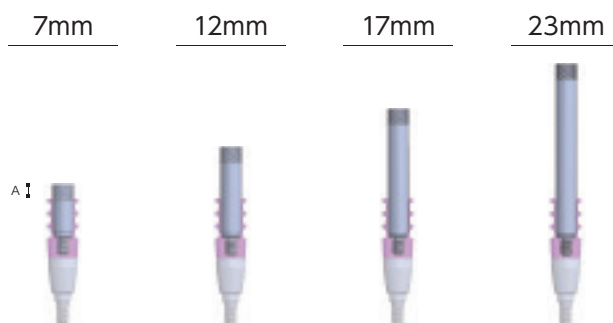

ラボ専用



SRラボスクリュー

【包装・希望医院価格】1函=1個

【材質】ステンレス鋼

対応ドライバー:スキルドライバーPlus(P14)

種類	製品No.
1種類	6B849

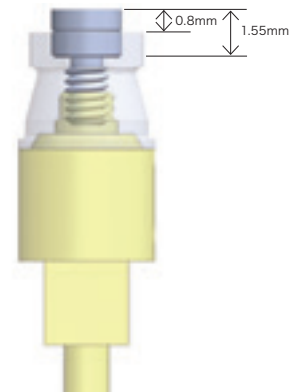

SRアバットメントアナログ

【包装・希望医院価格】1函=1個

【材質】Ti-6Al-4V合金

種類	製品No.	寸法 (mm)	
		φ	H
φ 3.8	6B840	3.8	14
φ 4.8	6B841	4.8	14.5
φ 6	6B842	6	14.5

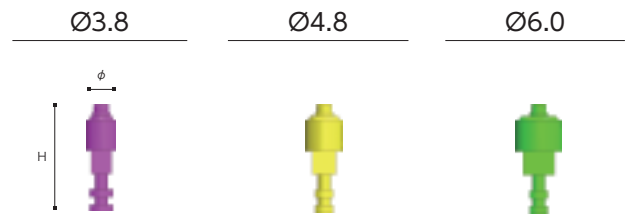

SRアバットメント ポリッシングキャップ

【包装・希望医院価格】1函=1個

【材質】ステンレス鋼

種類	製品No.	寸法 (mm)	
		φ	H
φ 3.8	6B845	3.8	3.45
φ 4.8	6B846	4.8	3.8
φ 6	6B847	6	3.8

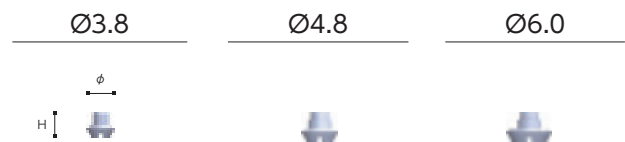

# ボールアバットメント ★はインプラント Re との共通品

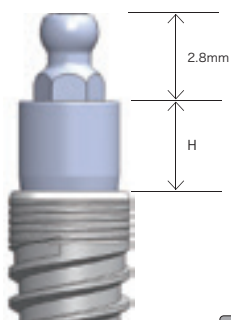

滅菌済 単回使用

## Aadva ボールアバットメント

【包装・希望医院価格】1函=1個、ホルダー付  
【材質】Ti-6Al-4V合金  
対応ドライバー：アバットメントドライバー (P16)

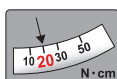

種類	H (mm)	製品No.	色
Narrow	1.0	6B820	パープル
	3.0	6B821	
	5.0	6B822	
Regular/Wide	1.0	6B823	メタリック
	3.0	6B824	
	5.0	6B825	

## ボールアバットメント

・ホルダー 同梱



## Narrow

H1.0mm

H3.0mm

H5.0mm



## ボールアバットメント

・ホルダー 同梱



## Regular/Wide

H1.0mm

H3.0mm

H5.0mm

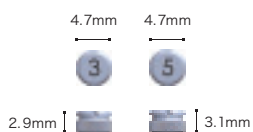

## メタルハウジング ★

【包装・希望医院価格】1函=OリングN付1個  
【材質】Ti-6Al-4V合金  
●メタルハウジング緩衝スペース:0.3mm、0.5mm

品名	製品No.
メタルハウジング3	6B964
メタルハウジング5	6B965



## OリングN ★

【包装・希望医院価格】1函=10個  
【材質】ニトリルゴム

種類	製品No.
1種類	6B968

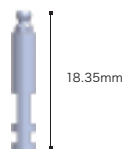

## Aadva ボールアバットメント アナログ

【包装・希望医院価格】1函=1個  
【材質】ステンレス鋼

種類	製品No.
1種類	6B857

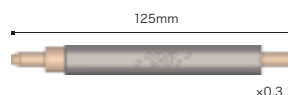

## Oリングインサーター ★

【包装・希望医院価格】1函=1個  
【材質】ハンドル部分:ステンレス鋼 キャップ、スティック部分:PEEK樹脂

種類	製品No.
1種類	7B042

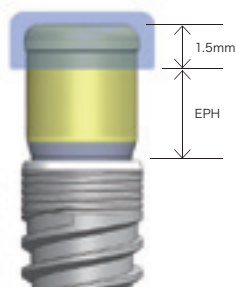

## Narrow

EPH1.0mm EPH2.0mm EPH3.0mm EPH4.0mm EPH5.0mm EPH6.0mm



## Aadva ロケータアバットメント

【包装・希望医院価格】1函=1個

【材質】Ti-6Al-4V合金

対応ドライバー:ロケータアバットメントドライバー (P29)、コアツール (P30)

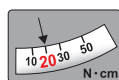

## Regular/Wide

EPH1.0mm EPH2.0mm EPH3.0mm EPH4.0mm EPH5.0mm EPH6.0mm



種類	EPH	製品No.
Narrow	1.0	6B773
	2.0	6B774
	3.0	6B775
	4.0	6B776
	5.0	6B777
	6.0	6B778
Regular/Wide	1.0	6B779
	2.0	6B780
	3.0	6B781
	4.0	6B782
	5.0	6B783
	6.0	6B784



## ロケータアタッチメント★

【包装・希望医院価格】1函=2パック(セット包装)、1函=4個(単品包装)

【材質】メーラ:ポリアミド

デンチャーキャップ(ブラックプロセシングメーラ付):Ti-6Al-4V合金、ポリエチレン

ブロックアウトスペーサー:シリコーン

### セット包装

種類	製品No	仕様
メーラプロセシング パッケージ 2パック	6B706	デンチャーキャップ、ブロックアウトスペーサー各2個 メーラ(ブルー、ピンク、クリア)各2個
メーラプロセシング パッケージ(角度対応)2パック	6B707	デンチャーキャップ、ブロックアウトスペーサー各2個 メーラ(レッド、オレンジ、グリーン)各2個

※1パック包装の販売はございません。デンチャーキャップ単品販売はございません。

### 単品包装

種類	製品No	維持力(kgf)	使用角度*	仕様
メーラ(ブルー)	6B708	0.7	0~10°	各4個
メーラ(ピンク)	6B709	1.4		
メーラ(クリア)	6B710	2.3		
メーラ(レッド)	6B712	0.5	10~20°	
メーラ(オレンジ)	6B713	0.9		
メーラ(グリーン)	6B714	1.8	0~20°	
メーラ(グレー)	6B711	0		

※使用角度は1本あたり、インプラント間の角度は2倍になります。

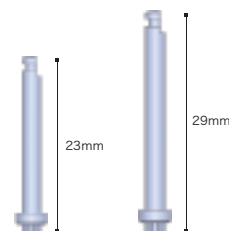

## ロケータアバットメントドライバー★

【包装・希望医院価格】1函=1本

【材質】ステンレス鋼

製品No.	長さ(mm)
6B697	23
6B698	29

## 補綴用コンポーネント



4.5mm

### インプレッションコーピング ★

【包装・希望医院価格】1函=4個  
【材質】アルミニウム合金、ポリエチレン  
アバットメントレベルでの印象採得用

種類	製品No.
1種類	6B 699



1.8mm

### ブラックプロセッシングメール ★

【包装・希望医院価格】1函=4個  
【材質】ポリエチレン  
デンチャー装着作業用

種類	製品No.
1種類	6B 700



4mm

### ロケータアバットメントリテイニングスリーブ ★

【包装・希望医院価格】1函=4個  
【材質】ポリサルフォン  
アバットメント運搬時のホルダー

種類	製品No.
1種類	6B 705



6.4mm

### ロケータブロックアウトスペーサー ★

【包装・希望医院価格】1函=20個  
【材質】シリコン  
デンチャーキャップ取込み時にアバットメントにレジンを巻き込ませないためのスペーサー

種類	製品No.
1種類	6B 703

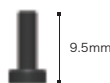

9.5mm

### ロケータパラレルポスト ★

【包装】1函=4個  
【材質】ポリエチレン  
ロケータアバットメントに装着し、インプラント間の角度確認で使用

種類	製品No.
1種類	6B 701

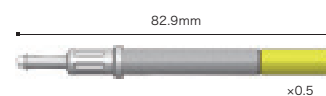

82.9mm

×0.5

### ロケータコアツール ★

【包装・希望医院価格】1函=1本  
【材質】ステンレス鋼  
メール類の着脱およびアバットメント着脱に使用

種類	製品No.
1種類	6B 704

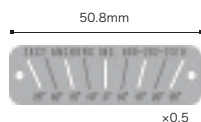

50.8mm

×0.5

### ロケータアングルメジャーメントガイド ★

【包装・希望医院価格】1函=1個  
【材質】ステンレス鋼  
パラレルポストを立てて角度を確認

種類	製品No.
1種類	6B 702

## 技工用コンポーネント

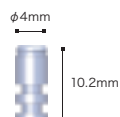

φ4mm

10.2mm

### ロケータアナログ ★

【包装・希望医院価格】1函=4個  
【材質】アルミニウム合金

種類	製品No.
φ 4mm	7B 009



3.3mm

### ロケータプロセッシングスペーサー ★

【包装・希望医院価格】1函=4個  
【材質】ポリオキシメチレン  
デンチャーキャップのスペースを確保

種類	製品No.
1種類	7B 011

超親水性ハイブリッドシリコン印象材

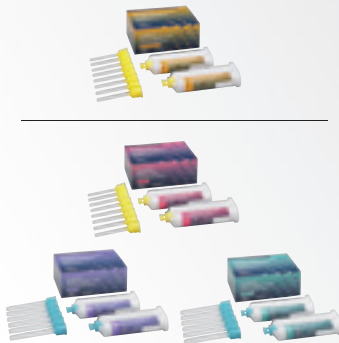

フュージョンⅡ

エクストラウォッシュタイプ  
ウォッシュタイプ  
モノフェイスタイプ  
ハビーパーティアタイプ

【包装・希望医院価格】  
1 函=カートリッジ2本、ミキシングチップⅡ8本

●本品はお取引販売店からのお届けとなります。

管理医療機器 220AABZX00012000  
管理医療機器 220AABZX00013000  
管理医療機器 220AABZX00014000  
管理医療機器 220AABZX00015000  
発売元/ (株) ジーシー  
製造販売元/ (株) ジーシーデンタルプロダクツ

デュアルキュア型テンポラリーC&B用コンポジットレジン



テンプスマート

【色調】4色=A1、A2、A3、A3.5  
【包装・希望医院価格】  
1 函=カートリッジ(10mL)1本、EMミキシングチップT10本

1 函=カートリッジ(48mL)1本、ミキシングチップⅡ(SSS)16本

●本品はお取引販売店からのお届けとなります。

管理医療機器 226AABZX00140000  
発売元/ (株) ジーシー  
製造販売元/ (株) ジーシーデンタルプロダクツ

歯科加圧成型用セラミックス



イニシャルLiSiプレス

【色調】22色=HT-BLE、HT-E57、HT-E58、HT-E59、MT-B0、MT-A1、MT-A2、MT-A3、MT-B1、MT-B2、LT-A、MO-0、MO-1、HT-E60、MT-B00、MT-C1、MT-C2、MT-D2、LT-B、LT-C、LT-D、MO-2

【包装・希望医院価格】  
1 函=3g×5個

●本品はお取引販売店からのお届けとなります。

管理医療機器 227AKBZ00075000  
発売元/ (株) ジーシー  
製造販売元/ (株) ジーシー

歯科接着用レジンセメント



ジーセム リンクエース

【色調】3色=A2、A03、トランスルーセント

【包装・希望医院価格】  
1 函=シリンジ4.6g(2.7mL)2本、EMミキシングチップT15個、ミキシングチップF5個、ミキシングチップF用ノズルRC5個

●本品はお取引販売店からのお届けとなります。

管理医療機器 225AKBZX00043000  
発売元/ (株) ジーシー  
製造販売元/ (株) ジーシー

超硬石こう(模型用)



ニューブロックIMP

【包装・希望医院価格】  
シンプルバック1 函=3kg

●本品はお取引販売店からのお届けとなります。

一般医療機器 13B1X00155000176  
発売元/ (株) ジーシー  
製造販売元/ (株) ジーシー

ガラスイオノマー系仮着材



フジTEMP

【包装・希望医院価格】  
1 函=CDカートリッジ13.3g(7.2ml)2個、練和紙(No.22)1冊

●本品はお取引販売店からのお届けとなります。

管理医療機器 221AKBZX00074000  
発売元/ (株) ジーシー  
製造販売元/ (株) ジーシー

固定用常温重合レジン



フィクスピード

【包装・希望医院価格】  
1 函=粉末42g1本、液40g(42ml)1本、ラバーカップ2個、カップホルダー1個、筆(No.10)1本  
1-1セット

●本品はお取引販売店からのお届けとなります。

管理医療機器 221AABZX00173000  
発売元/ (株) ジーシー  
製造販売元/ (株) ジーシーデンタルプロダクツ

滅菌済み針付縫合糸



ソフトレッチ

【包装・希望医院価格】  
1 函=3-0、4-0、5-0 20本入り

1 函=6-0 10本入り  
1 函=7-0 10本入り  
1 函=8-0 10本入り

●糸の長さ・種類  
3-0/4-0/5-0/6-0 ソフトナイロン・50cm  
7-0/8-0 ナイロン・35cm

●本品はお取引販売店からのお届けとなります。

管理医療機器 20400BZZ00579A01  
発売元/ (株) ジーシー 製造販売元/ (株) シラカフ

※詳細につきましては、各製品のパンフレット、添付文書等をご参照ください。



Aadva スキャン E1



Aadva スキャン E3



Aadva スキャン D2000

## Aadva スキャン E1、E3、D2000

	Aadva Scan E1	Aadva Scan E3	Aadva Scan D2000
スキャナタイプ	青色 LED マルチラインレーザー 2 カメラ		青色 LED マルチラインレーザー 4 カメラ
外形寸法	366mm(幅)×296mm(奥行)×312mm(高さ)		478mm(幅)×332mm(奥行)×283mm(高さ)
重量	12.1 kg		19.7kg
製品構成	スキャナ本体、パソコン(ソフトウェアインストール済み)		
	デンタルデザイナー (ソフトウェア)	デンタルデザイナー (ソフトウェア) デンタルワークスアップブリッジフィクスチャー	デンタルデザイナー (ソフトウェア) デンタルワークスアップブリッジフィクスチャー オクルージョンセットアップツール
包装・希望医院価格	<b>Aadva Scan E1 一式</b> ■デンタルデザイナー ライセンス料 (クラウン&ブリッジ) ●LabCare ・バージョンアップ:あり ・ライセンス料:(年額) ●Basic package ・バージョンアップ:なし ・ライセンス料:なし	<b>Aadva Scan E3 一式</b> ■デンタルデザイナー ライセンス料 ●LabCare ・バージョンアップ:あり ・ライセンス料:(年額)	<b>Aadva Scan D2000 一式</b>
	<b>別売</b> ■アバットメントデザイナー (ソフトウェア) ■アバットメントデザイナー ライセンス料・年額 ■デンチャーフレームソフト (ソフトウェア) ■デンチャーフレームソフト ライセンス料・年額 ※ソフトウェアのライセンスは 1 年契約です。1 年毎にソフトウェアのライセンスの更新が必要となります。 ※別売のソフトウェアは製品導入時にソフトウェア代とライセンス料が必要になり、その後 1 年毎にライセンスの更新が必要となります。 また Basic package に別売のソフトウェアを追加する場合、ライセンス料は製品導入時のみ必要となります。		

Aadva スキャン E1 一般医療機器 13B 1X00155000293

Aadva スキャン E3 一般医療機器 13B 1X00155000294

Aadva スキャン D2000 一般医療機器 13B 1X00155000282



## Aadva スキャニングジグ

【用途】歯科用 CAD/CAM システム Aadva Scan で計測設計するためのパーツ。

【種類】単冠用 2 種 連結用 (DIF) 3 種

【包装・希望医院・技工所価格】単冠用 1 函 = 1 個

連結用 1 函 = 1 個

●本品はお取引販売店からのお届けとなります。

### Aadva スキャニングジグ (単冠用)

	対応コンポーネント スタンダードインプラント	製品名	製品コード
単冠用 (インプラントレベル)	Narrow	Aadva NP	0135B 2340000
	Regular/Wide	Aadva RP/WP	0135B 2350000

### Aadva スキャニングジグ DIF (連結用)

	対応コンポーネント	製品名	製品コード
連結用 (アバットメントレベル)	SR アバットメント Narrow	DIF-AB07	0135B 2360000
	SR アバットメント Regular	DIF-AB08	0135B 2370000
	SR アバットメント Wide	DIF-AB09	0135B 2380000

一般医療機器 13B 1X00155000218

Aadva スキャニングジグ

発売元 製造販売元 / (株) ジーシー



### 手術用ドリルビット

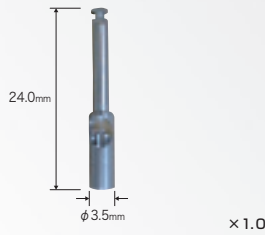

### ジーシー ドリルエクステンション

【包装・希望医院価格】1函=1本

【材質】ステンレス鋼

●ドリル（タップを除く）以外にはご使用できません

種類	製品No.
1種類	6B403

一般医療機器 13B1X00155000200  
ジーシー ドリルエクステンション  
発売元 製造販売元 / (株)ジーシー

### ガイドドリル

【包装・希望医院価格】1函=1本

【材質】ステンレス鋼

### リンデマンボンドドリル

【包装・希望医院価格】1函=1本

【材質】ステンレス鋼

種類	製品No.
ガイドドリル	6B339
リンデマンボンドドリル	6B645

管理医療機器 223AGBZX0020500  
ジーシー インプラントRe II・ドリルシステム  
発売元 / (株)ジーシー 製造販売元 / (株)デンテック

### 骨補填材



### サイトランスグラニュール

【種類】Sサイズ、Mサイズ

【包装・希望医院価格】1函=0.25g

1函=0.5g

高度管理医療機器 22900BZX00406000  
発売元 製造販売元 / (株)ジーシー

### 電動式骨手術器械



### ジーシー インプラントモーターIM-III

【包装・希望医院価格】

ライト付 =1式

ライトなし=1式

管理医療機器 223ALBZX00038000  
発売元 / (株)ジーシー 製造販売元 / (株)ナカニシ

### 電動式骨手術器械

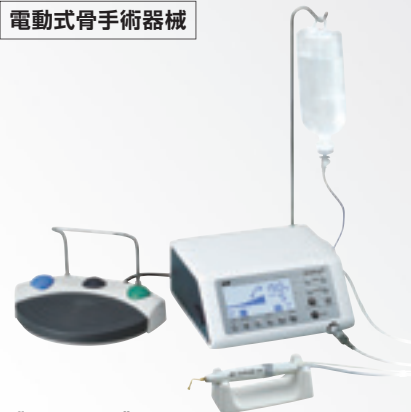

### バリオサージ3

【包装・希望医院価格】

フットコントロール無しセット=1式

※フットコントロールは別売です。

フットコントロール=1個

管理医療機器・特定保守管理医療機器 225ABBZX00144000  
発売元 / (株)ジーシー 製造販売元 / (株)ナカニシ

- ・ジーシー インプラント Aadva
- 高度管理医療機器 22600BZX00155000
- ・ジーシー インプラント Aadva 補綴用コンポーネントHRD
- 高度管理医療機器 22600BZX00157000
- ・ジーシー インプラント Aadva 補綴用コンポーネントSPSR
- 高度管理医療機器 22600BZX00509000
- ・ジーシー インプラント Aadva 補綴用コンポーネントASR
- 高度管理医療機器 22700BZX00156000
- ・ジーシー インプラント Aadva 補綴用コンポーネントB
- 高度管理医療機器 22700BZX00027000
- ・ジーシー インプラント Aadva 補綴用コンポーネントL
- 高度管理医療機器 22700BZX00066000
- ・ジーシー インプラント Aadva 補綴用コンポーネントFD
- 高度管理医療機器 22800BZX00059000
- ・ジーシー インプラント Aadva チタンベース
- 高度管理医療機器 22900BZX00132000
- ・ジーシー インプラント Aadva 上部構造材
- 管理医療機器 223AKBZX00222000
- ・ジーシー インプラント MS II
- 管理医療機器 223AKBZX00066000
- ・ジーシー インプラント ロケータアタッチメント
- 管理医療機器 225AKBZX00074000
- ・ジーシー インプラント Aadva ドリルシステム
- 管理医療機器 227AFBZX00061000
- ・インプラントマイジングスタートドリル
- 管理医療機器 229AFBZX00065000
- ・ジーシー インプラント Aadva 補綴用器具
- 一般医療機器 13B1X00155000228
- ・ジーシー インプラント Aadva 技工用器材
- 一般医療機器 13B1X00155000229
- ・ジーシー インプラント-トルダ
- 一般医療機器 13B1X00155000213
- ・ジーシー インプラント ロケータアタッチメント ドライバー
- 一般医療機器 13B1X00155000247
- ・ジーシー インプラント ロケータアタッチメント 補綴用コンポーネント
- 一般医療機器 13B1X00155000248
- ・ジーシー インプラント ロケータアタッチメント 技工用コンポーネント
- 一般医療機器 13B1X00155000246
- 発売元 製造販売元 / 株式会社ジーシー
- ・ジーシー インプラント Aadva インstrument
- 一般医療機器 09B2X00010G000061
- ・ジーシー インプラント Aadva マシン用インプラントドライバー
- 一般医療機器 223AGBZX00172000
- ・ジーシー インプラント-補綴用Instrument マシンアパットメントドライバー
- 一般医療機器 09B2X00010G000047
- ・ジーシー インプラント-補綴用Instrument アパットメントスクレイドライバー
- 一般医療機器 09B2X00010G000027
- ・ジーシー インプラントRe-補綴用Instrument マシン用スキルドライバー-Plus
- 一般医療機器 09B2X00010G000008
- ・ジーシー インプラントRe-補綴用Instrument スキルドライバー-Plus
- 一般医療機器 09B2X00010G000006
- ・ジーシー インプラントRe-外科用Instrument トルクレンチ/トルクレンチアダプター
- 一般医療機器 09B2X00010G000002
- ・ジーシー インプラントRe-外科用Instrument トルクレンチアダプターハンドル
- 一般医療機器 09B2X00010G000003
- ・ジーシー インプラント MS II-技工用Instrument
- 一般医療機器 09B2X00010G000072
- 発売元 / 株式会社ジーシー 製造販売元 / 株式会社シオダ

※色調は印刷のため、現品と若干異なることがあります。  
※掲載の価格とジーシー研究所測定の実データは、2018年1月現在のものです。  
※価格は希望医院価格です（価格には消費税は含まれておりません）。

ご使用に際しては、必ずマニュアル  
および添付文書をお読みください。

発売元 **株式会社 ジーシー** / 製造販売元 **株式会社 ジーシー**  
東京都文京区本郷3丁目2番14号 東京都板橋区蓮沼町7番1号

DIC(デンタルインフォメーションセンター)

お客様窓口 ☎0120-416480

受付時間9:00a.m.~5:00p.m.(土曜日、日曜日、祭日を除く)

<http://www.gcdental.co.jp>

支店

●東京 (03) 3813-5751 ●大阪 (06) 4790-7333

営業所

●北海道 (011) 729-2130 ●名古屋 (052) 757-5722

●東北 (022) 207-3370 ●九州 (092) 441-1286

## インプラント体

- (1) カバースクリュー(P5)は別売です。  
2回法の際はカバースクリュー(P5)を1回法の際にはヒーリングスクリュー(P5)を必ずご準備ください。

## インストルメント

- (1) インプラントドライバー(P14)はそれぞれ専用の製品があります。

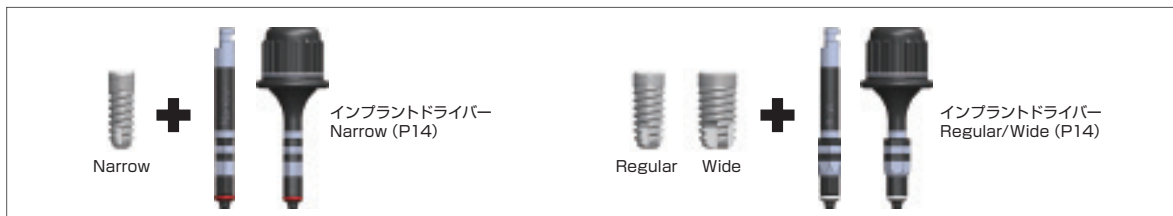

異なるドライバーではインプラントを埋入できません。

## アバットメント

- (1) EPHはEmergence Profile Heightの略です。  
症例に応じて適切なEPHのアバットメントを選択してください。

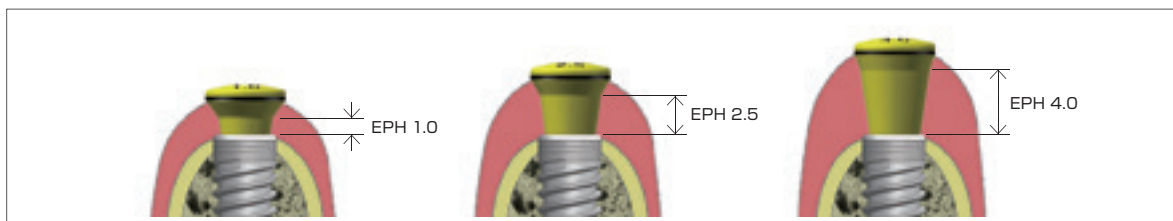

- (2) CAD/CAMワキシングベース(P21)にワックスアップする際は所定の始点よりワックスアップしてください。  
(3) CAD/CAMワキシングベース Narrow (P21)には識別用の溝が付与されています。

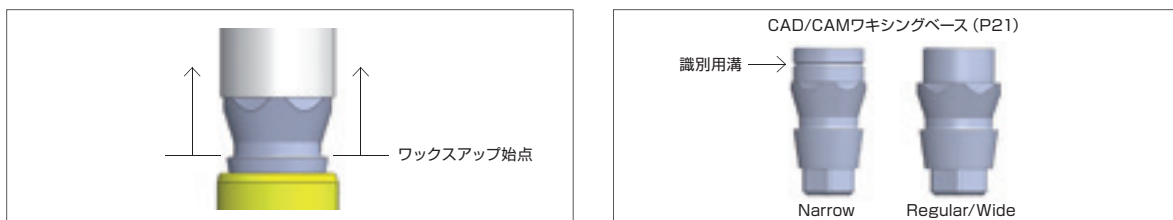

- (4) レディアバットメント(P22)は削合せずにご使用してください。  
(5) ラボスクリュー(P27)は模型上のみでご使用ください。ラボスクリューを口腔内で使用すると錆びる恐れがあります。  
(6) 各アバットメント締結の際は、製品の推奨締結トルク値をご確認ください。  
過剰なトルク、低すぎるトルクはスクリューの緩み、破折につながる恐れがあります。

## その他

- (1) ドリルエクステンションは、ドリル以外には使用しないでください。ドリル以外に使用した場合、破損につながる恐れがあります。

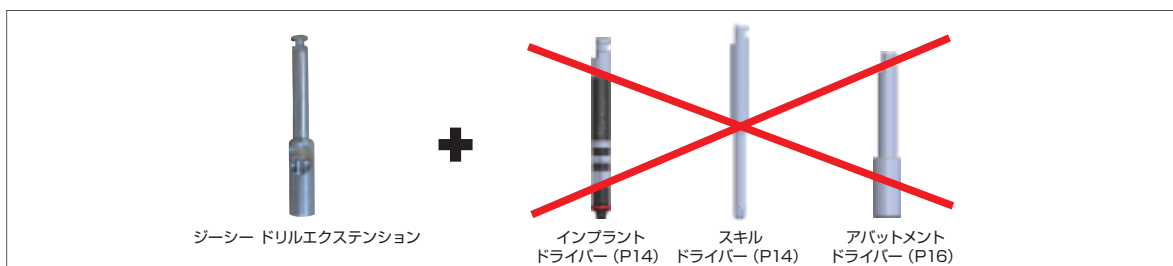



## FAXでのご注文

ジーシー受注センター

FAX  
0120-248117

FAX注文用紙は、インプラントサイトよりダウンロードしてご利用いただけます。  
または、裏表紙のFAX注文用紙をコピーしてご利用いただくことも可能です。

## セレクトサービスについて

サービス対象製品

- ① インプラント体 (フィクスチャー)
- ② カバースクリュー
- ③ ヒーリングスクリュー

セレクトサービスは手術で使用するインプラント体に加え、使用する可能性のある製品も併せて一旦ご購入いただき、治療後に未使用分をご返品いただくものです。

※本サービスは、インプラントクラブ会員様のみご利用いただけるサービスです。  
※ご注文の場合は**セレクトサービス専用の注文用紙**が必要になります。

## 返品について

セレクトサービスで、返品条件にあった製品のみ受け付けております。

## お届けについて

**当日発送**の受付締切時間は  
**13時30分**です。

- 13時30分以降のご注文につきましては、翌営業日の発送とさせていただきます。  
(※手術日の2~3日前までの到着を目安に早めのご注文をお願いします。)
- 宅急便にて配送いたしますが、配達時刻の指定はできません。
- 天候・交通事情等により製品の到着に時間がかかる場合があります。
- 土・日・祝日・夏季休業・年末年始のご注文は翌営業日の発送とさせていただきます。

製品のお届け目安

●：配達可能 △：一部地域

配達エリア	ご注文 受付時刻	翌日 午前中	翌日 午後	翌々日 午前中
本州・四国	月~金 <b>13時30分</b> まで	●	△	△
九州		△ 福岡のみ	●	△
北海道・沖縄		×	×	●

## お問合せ先一覧

### 製品のご注文・配送に関するお問合せ

株式会社ジーシー 受注センター

〒174-8585 東京都板橋区蓮沼町76-1 TEL : 03-3558-1204 (平日9:00~17:00)

### 製品に関するお問合せ

株式会社ジーシー 営業部 インプラントセンター

〒113-0033 東京都文京区本郷3-2-14 TEL : 03-3815-1720 (平日9:00~17:00)

### CAD/CAM加工製品に関するお問合せ

株式会社ジーシー (お客様窓口)

〒113-0033 東京都文京区本郷3-2-14 TEL : 0120-416480 (平日9:00~17:00)  
<http://www.gcdental.co.jp/cadcam/>

下記用紙をコピーしてご使用ください

※セレクトサービスのご注文は別途専用の注文用紙が必要になります。

【ご注文日】 月 日 【送信枚数】 枚目/ 枚中



ジーシーインプラント  
FAX 注文用紙

FAX フリーダイヤル 0120-248117  
番号のおかけ間違いにご注意ください

ご請求先 ※印は必ずご記入ください。

貴医院名/技工所名	
※	
貴医院/技工所	電話番号
※	
お取引販売店	
※	支店

備考欄	
-----	--

お届け先 ご請求先とお届け先が異なる場合はご記入ください。

貴医院名/技工所名	
貴医院/技工所	電話番号
貴医院/技工所	ご住所
〒	

ご記入 担当者		GC 記入欄 (お客様コード)
------------	--	-----------------

	製品番号	発注数量	製品名
1	B		
2	B		
3	B		
4	B		
5	B		
6	B		
7	B		
8	B		

製品のお届け

当日発送の締切時間は13時30分です。  
13時30分以降のご注文につきましては翌営業日の発送とさせていただきます。

- 手荷日の2~3日前までの到着を目安に早めのご注文をお願いします。
- 宅配便にて配達いたしますが、配達時刻の指定はできません。
- 交通事情等により製品の到着に時間がかかる場合があります。
- 土・日・祝日・夏季休暇・年末年始のご注文は翌営業日の発送とさせていただきます。

製品のお届け目安

配達エリア	ご注文 受付時刻	●: 配達可能 △: 一部地域		
		翌日 午前中	翌日 午後	翌々日 午前中
本州・四国	月~金	●	△	△
九州	13時30分 まで	△ 福岡のみ	●	△
北海道・沖縄		×	×	●

FAX フリーダイヤル

0120-248117

製品の配送に関するお問い合わせ  
お取引販売店様もしくは  
株式会社ジーシー受注センター  
TEL:03-3558-1204

製品に関するお問い合わせ  
お取引販売店様もしくは  
株式会社ジーシー営業部  
TEL: 03-3815-1720